

Vitrine Refrigeradora

Manual de Utilizador

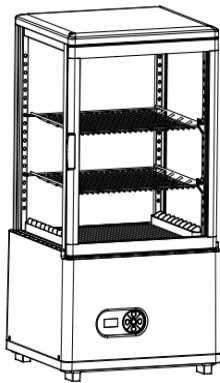

FT-58L

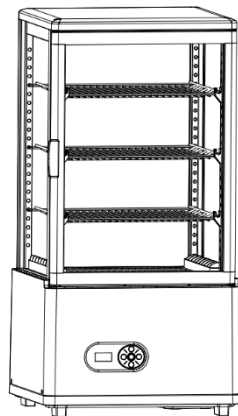

FT-68L



FT-78L

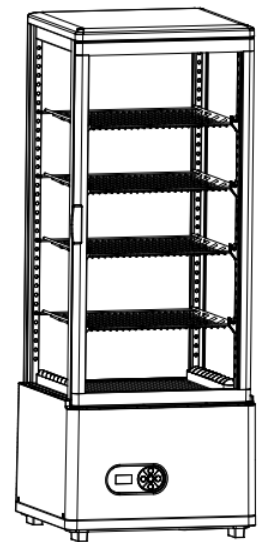

FT-98L

Obrigado por escolher e comprar o nosso produto. Por favor, leia atentamente as instruções de operação antes de usar para uma aplicação correta e efeito satisfatório.

Índice

- Precauções
- Geral
- Estrutura e Peças
- Transporte e Posicionamento
- Instalação e Alimentação
- Utilização
- Manutenção
- Resolução de problemas
- Princípio do Sistema de Refrigeração
- Diagrama do Circuito
- Principais parâmetros

Precauções

Encurtar o tempo de abertura da porta e reduzir a frequência de abertura auxilia na manutenção da temperatura fria dentro da vitrine.

Nunca bloqueie a sucção e a saída de ar. Mantenha a circulação de ar e a capacidade de refrigeração.

Não deixe os alimentos amontoados ou sobrepostos, pois isso influenciará o efeito de resfriamento.

Ajuste a altura do rack para o armazenamento adequado de alimentos.

Arrefecer os alimentos quentes até à temperatura ambiente antes de os colocar na vitrine.

Tente reduzir os tempos de abertura e mantenha a vitrine no interior frio, caso a energia seja cortada.

Apenas um técnico qualificado está autorizado a reparar o cabo de alimentação danificado com ferramentas especiais.

Nunca toque no compressor para evitar escaldões.

Se o cabo de alimentação estiver danificado, deve ser substituído pelo fabricante, pelo seu agente de assistência ou por pessoas com qualificações semelhantes, a fim de evitar qualquer perigo.

Para CB:

Este aparelho não se destina a ser utilizado por pessoas (incluindo crianças) com capacidades físicas, sensoriais ou mentais reduzidas, ou com falta de experiência e conhecimentos, a menos que tenham recebido supervisão ou instruções sobre a utilização do aparelho por uma pessoa responsável pela sua segurança.

As crianças devem ser supervisionadas para garantir que não brincam com o aparelho.

Para CE e GS:

Este aparelho pode ser utilizado por crianças com idade igual ou superior a 8 anos e pessoas com capacidades físicas, sensoriais ou mentais reduzidas ou falta de experiência e conhecimentos, se tiverem recebido supervisão ou instruções sobre a utilização do aparelho de forma segura e compreenderem os perigos envolvidos. As crianças não devem brincar com o aparelho. A limpeza e a manutenção do utilizador não devem ser feitas por crianças sem supervisão.

AVISO: Não guarde neste aparelho substâncias explosivas como latas de aerossol com um propulsor inflamável.

AVISO: Manter afastadas de obstrução todas as aberturas de ventilação no compartimento do aparelho ou na estrutura para construção.

AVISO: Não utilize dispositivos mecânicos ou outros meios para acelerar o processo de descongelação, para além dos recomendados pelo fabricante.

AVISO: Não utilize aparelhos elétricos no interior dos compartimentos de armazenagem de alimentos/gelo, a menos que sejam do tipo recomendado pelo fabricante.

O nível de pressão acústica de emissão ponderado A nos postos de trabalho não excede 70 dB(A).

Geral

1. Compressor totalmente fechado da marca superior é usado na vitrine refrigeradora. O refrigerante R290 é um agente amigo do ambiente. Possui uma configuração racional do sistema de refrigeração com arrefecimento a ar forçado do ventilador. A temperatura é bastante uniforme no interior da vitrine.
2. Vidros transparentes duplos são usados na porta e no corpo. Apresenta uma aparência artística e elegante, perspectiva perfeita e fácil acesso.
3. Tem uma ampla aplicação em loja de departamentos e casa, bem como a sala de reuniões e sala de estar.

Estrutura e Peças



Transporte e Posicionamento

Manuseie com cuidado

Desligue primeiro a tomada de parede.

Nunca incline a vitrine refrigeradora mais de 45 graus durante o manuseamento.

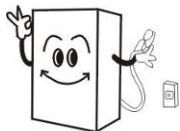

Lugar seco

Localize sempre a vitrine refrigeradora num local seco.



Espaço suficiente

A distância entre ambos os lados e a parte de trás da vitrine refrigeradora em relação à parede ou a outra superfície não deve ser inferior a 10 cm. A capacidade de refrigeração pode ser reduzida se o espaço circundante for demasiado pequeno para fazer circular o ar.

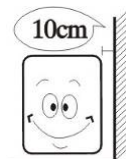

Ventilação

Localize sempre a vitrine refrigeradora num local com ventilação fina. Pela primeira vez, aguarde 2 horas após o manuseamento e, em seguida, ligue a tomada de parede e inicie-a.

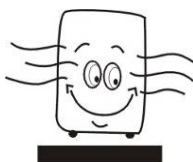

Longe da fonte de calor

Nunca coloque a vitrine refrigeradora diretamente sob o sol. Nunca a localize perto de qualquer fonte de calor ou aquecedor para evitar que reduza a capacidade de refrigeração.

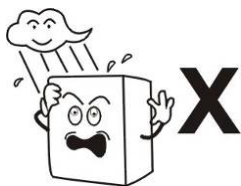

Sem carga pesada

Nunca coloque qualquer carga pesada no topo da vitrine refrigeradora.

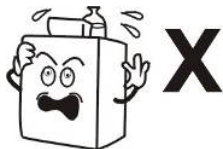

Sem fazer furos

Nunca faça furos na superfície da vitrine refrigeradora. Nunca acople nenhum material à vitrine.

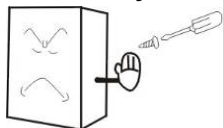

Localização estável

Desembale e coloque a vitrine refrigeradora num local plano e estável.

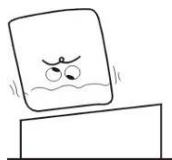

Instalação e Alimentação

Tomada exclusiva

Normalmente, a fonte de alimentação deve ser de 220-240V, CA monofásica com recipiente monofásico exclusivo de três pinos (250V 10A) e fusível (6A). O recetáculo de alimentação deve ter uma ligação à terra fiável.

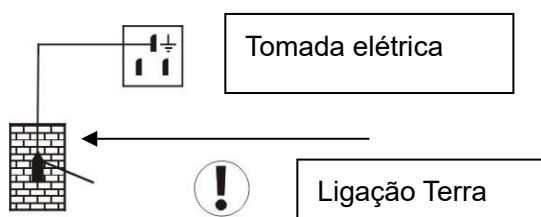

Sem compartilhamento no soquete

Nunca deixe a vitrine refrigeradora partilhar a tomada comum com outro aparelho, caso contrário o cabo fica quente e pode haver incêndio.

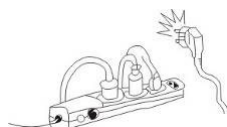

Proteja os cabos

Nunca quebre ou danifique os cabos, caso contrário poderá ocorrer fuga de corrente e incêndio.

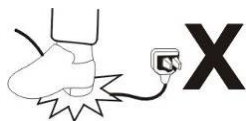

Sem descarga de água

Nunca despeje água à superfície da vitrine refrigeradora, caso contrário poderá ocorrer fugas de corrente.



Evitar inflamáveis e explosivos

Nunca coloque nenhum inflamável ou explosivo dentro da vitrine refrigeradora, como éter, gasolina, álcool, adesivo e explosivo. Nunca coloque produtos perigosos perto da vitrine refrigeradora.

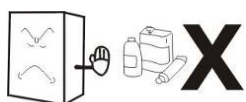

Sem spray

Não pulverizar com sprays inflamáveis, como tintas, a vitrine refrigeradora ou o revestimento nas proximidades da vitrine, caso contrário, pode haver incêndio.

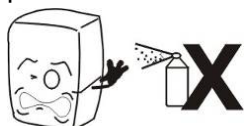

Após a rutura de energia

Após a quebra de energia ou desconectar a vitrine refrigeradora, sempre espere pelo menos 5 minutos e, em seguida, você pode ligar a vitrine e iniciá-la novamente.

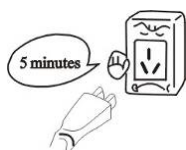

Sem medicamentos

Não é permitido conservar nenhum medicamento no interior do frigorífico.



Utilização

1. Antes da utilização:

Ligue a vitrine refrigeradora na tomada exclusiva 220-240V.

Depois de a vitrine começar a funcionar, coloque a mão na sucção de ar para confirmar que está suficientemente frio. Então você pode colocar comida no interior.

2. Controlador de temperatura digital

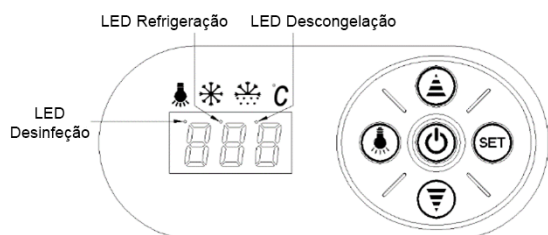

Características funcionais

- É um controlador inteligente mini-dimensionado e integrado e aplicável ao compressor de um Hp. As principais funções são: Display de temperatura; controle manual de temperatura; descongelamento automático; controle de iluminação; memorização de parâmetros; autoteste; bloqueio de parâmetros.

Operação do painel frontal

1. Definir temperatura

Pressione o botão "set", a temperatura definida é exibida.

Pressione o botão \triangle ou ∇ para modificar e armazenar o valor exibido.

Pressione o botão "set" para sair do ajuste e exibir a temperatura da câmara fria.

2. Se não for pressionado mais nenhum botão dentro de 10 segundos, a temperatura da câmara fria será exibida.

3. Iluminação: Pressione o botão , ele acende; Pressione novamente, ele desliga.

Descongelamento manual start/stop: Pressione  o botão e segure por 6 segundos para descongelar ou parar o descongelamento.

4. LED refrigerante: Durante a refrigeração, o LED está aceso; Quando a temperatura da câmara fria é constante, o LED está apagado; Enquanto inicia, o LED pisca.

5. LED de descongelamento: durante o descongelamento, o LED está aceso; Quando pára de descongelar, o LED está apagado; Enquanto inicia a descongelação, o LED pisca.

Manutenção

1. Aviso prévio

Mantenha a vitrine refrigeradora limpa, sendo necessária uma manutenção periódica.

Desligue sempre a tomada antes da manutenção.

Nunca utilize uma ficha danificada ou uma tomada solta para evitar choques elétricos ou curto-circuito.

Nunca utilize jactos de água na vitrine. Nunca use detergente alcalino, sabão, gasolina, acetona ou escova.

2. Limpar o exterior

Mergulhe o pano macio em detergente neutro (detergente de louça) para limpar o exterior da vitrine refrigeradora e, em seguida, limpe-o com um pano macio seco.

3. Limpar o interior

Tire o rack para limpeza com água.

4. Desligue a vitrine refrigeradora por um longo tempo

Retire toda a comida e desligue a tomada.

Limpe bem o interior e o exterior da vitrine refrigeradora e abra a porta para secar o suficiente.

O vidro quebra-se facilmente. Mantenha-o longe das crianças.

Limpe a bandeja de condensado e limpe-a a seco.

Resolução de problemas

Problemas	Causa e solução
Sem refrigeração	A tomada está bem? O fusível está fundido? Não há energia?
Refrigeração insatisfatória	Está debaixo do sol? Existe alguma fonte de calor nas proximidades? A ventilação circundante é má? A porta fecha bem? A porta abre-se demasiado tempo? A fita vedante da porta está deformada ou danificada? Os alimentos estão sobrepostos ou em excesso? Os alimentos bloqueiam a sucção ou saída de ar? Regule o controlador de temperatura.
Muito barulho	A vitrine refrigeradora não está nivelada. A vitrine refrigeradora entra em contato com a parede ou outro obstáculo. Há partes soltas na vitrine refrigeradora.
Entre em contato com o agente de serviço local para obter ajuda se a solução de problemas simples não resolver os problemas.	

Observação:

Os seguintes fenómenos não são problemas

O murmúrio de água ouve-se quando a vitrine refrigeradora está a funcionar. É um fenómeno normal, uma vez que o líquido de arrefecimento está a circular no sistema.

Na estação chuvosa, a condensação pode ser encontrada na parte externa da vitrine refrigeradora.

Não é um problema, que é causado pela alta humidade. Basta limpar com um pano.

Princípio do Sistema de Refrigeração

O princípio da refrigeração por compressão consiste em "compressão", "condensação", "estrangulamento" e "vaporização". A compressão é realizada por compressor, a condensação é completada por condensador, a válvula de estrangulamento é executada por capilar e a vaporização é implementada por evaporador. Quando o refrigerante está circulando no sistema de refrigeração fechado,

o compressor suga o refrigerante, que absorve o calor no evaporador, o refrigerante se torna um gás de alta pressão e alta temperatura. No condensador, dissipa o calor no ar, enquanto o refrigerante é novamente liquefeito e acelerado em capilar e, em seguida, entra no evaporador com baixa pressão. O refrigerante liquefeito ferve rapidamente e vaporiza em gás quando a pressão cai repentinamente. Enquanto isso, absorve o calor dentro da vitrine refrigeradora. E o compressor suga o refrigerante gasoso de baixa pressão e baixa temperatura, que está circulando desta forma até a realização da refrigeração pretendida.



Diagrama do Circuito



Principais parâmetros

Modelo	FT-58L	FT-68L	FT-78L	FT-98L
Quantidade de refrigerante e injeção (g)	R290 (45g)			
Potência de entrada nominal geral (W)	230			
Tipo de Clima	4			
Temperatura de refrigeração (°C)	2-12			
Classe de proteção contra choque elétrico	Eu			
Tensão nominal (V)	220-240~			
Frequência nominal (Hz)	50			
Corrente nominal (A)	1.5			
Potência da lâmpada (W)	2			
Volume efetivo total (L)	58	68	78	98
Peso líquido (kg)	32	35	36	40
Dimensão total (mm)	452x406x818	452x406x893	452x406x968	452x406x1118

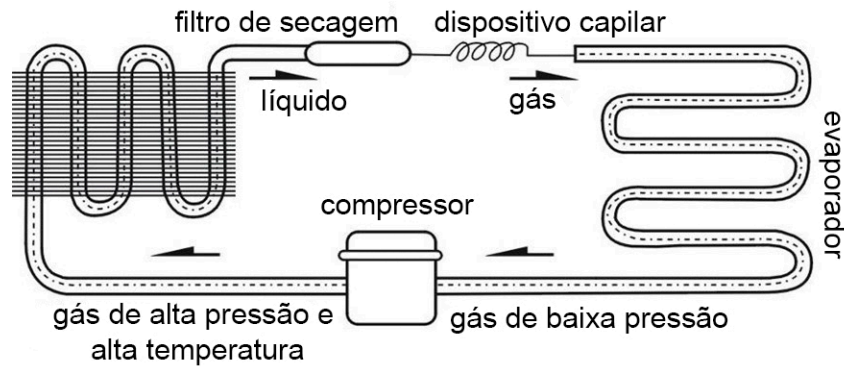
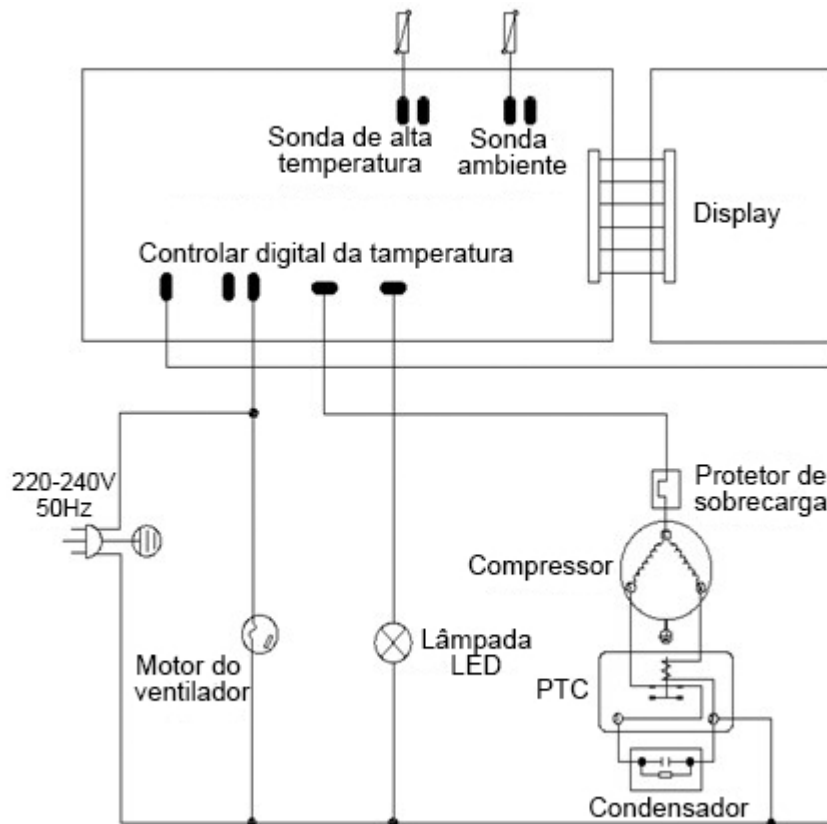
Observação:

1. O diagrama do circuito elétrico e os parâmetros na placa de identificação do produto são finais se tiverem sido alterados.
2. O design pode ser melhorado sem aviso prévio.
3. Se o cabo de alimentação estiver danificado, deve ser substituído pelo fabricante, pelo seu agente de assistência ou por pessoas com qualificações semelhantes, a fim de evitar qualquer perigo.



AVISO: Risco de incêndio / materiais inflamáveis

AVISO: Refrigerante R290 inflamável, por favor, proteja contra o fogo



Significado do símbolo: caixote do lixo com rodas riscado:

Não elimine aparelhos elétricos como resíduos urbanos não triados, utilize instalações de recolha seletiva. Contacte a administração local para obter informações sobre os sistemas de recolha disponíveis.

Se os aparelhos elétricos forem eliminados em aterros ou lixeiras, as substâncias perigosas podem vazar para as águas subterrâneas e entrar na cadeia alimentar, prejudicando sua saúde e bem-estar.

Ao substituir aparelhos antigos por novos, o retalhista é legalmente obrigado a aceitar a devolução do seu aparelho antigo para eliminação, pelo menos gratuitamente.